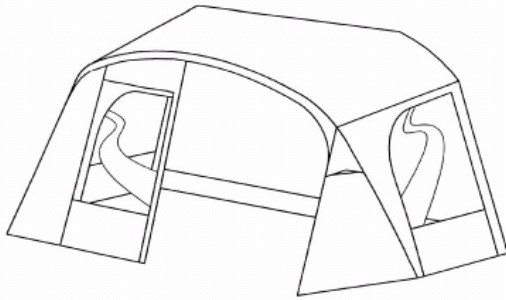

**Rb Den Haag, 15 oktober 2008, Voortent**

0001.1

**MODELRECHT****Technisch bepaalde elementen**

De rechtbank is met Van Bergen Sports van oordeel dat de ellipsvorm van het model technisch is bepaald, nu deze vorm ook volgens de stellingen van X het gevolg is van de gebruikte constructie, te weten een tunneltent die aan de voorzijde wordt gesteund/gespannen door een enkele aluminium boogstok die (aan de bovenzijde) schuin naar voren staat en waarbij het tentdoek (aan de onderzijde) eveneens schuin naar voren staat, waardoor het gebruik van scheerlijnen overbodig is.

Deze elementen dienen derhalve bij de beoordeling van de nieuwheid en het eigen karakter buiten beschouwing te blijven. De uiterlijke kenmerken van het model worden echter niet alleen bepaald door het gebruik van bedoelde boogstok, maar ook door de vormgeving, plaatsing en indeling van de diverse vlakken en ramen.

**Model nieuw en eigen karakter**

Gelet op hetgeen hiervoor is overwogen ten aanzien van het door Van Bergen Sport aangevoerde 'umfeld' is de rechtbank van oordeel dat het onderhavige Gemeenschapsmodel nieuw is te achten en een eigen karakter heeft.

Voor dit oordeel kan steun worden gevonden in een door X overgelegde publicatie van de ANWB (Kampeer- en Caravan Kampioen, mei 2005). Daarin wordt de voortent Unico Bologna van X besproken, welke voortent onmiskenbaar is gemodelleerd naar het hier aan de orde zijnde geregistreerde model van X. In het artikel is vermeld: De Unico Bologna is een geslaagde poging de voortenten een nieuw gezicht te geven. Een voortent met dit uiterlijk ...was er nog niet. Uit een en ander vloeit voort dat de stelling van Van Bergen Sports dat het model uitsluitend bestaat uit een combinatie van reeds bestaande en gebruikelijke elementen - welke stelling zij niet verder heeft onderbouwd anders dan door verwijzing naar de hiervoor besproken voortenten - dient te worden verworpen. De slotsom is dat de reconventionele vordering van Van Bergen Sports zal worden afgewezen.

**PROCESRECHT****Geen handhavingskosten sec – 1019h Rv**

Artikel 1019h Rv biedt geen zelfstandige grondslag voor het verkrijgen van vergoeding van de kosten van handhaving van een intellectueel eigendomsrecht. Dat artikel geeft een regeling voor de kosten die de in het ongelijk gestelde partij dient te vergoeden aan de in het gelijk gestelde partij in een procedure waarin een maatregel is gevorderd betreffende de handhaving van rechten van intellectuele eigendom.

In onderhavige zaak heeft X geen inbreukverbod gevorderd en evenmin een verklaring voor recht dat de Malta voortent inbreuk maakt op het gedeponeerde model. X vordert uitsluitend vergoeding van handhavingskosten. Artikel 1019h Rv biedt evenwel geen zelfstandige grondslag voor het verkrijgen van vergoeding van de kosten van handhaving van een intellectueel eigendomsrecht. Dat artikel geeft een regeling voor de kosten die de in het ongelijk gestelde partij dient te vergoeden aan de in het gelijk gestelde partij in een procedure waarin een maatregel is gevorderd betreffende de handhaving van rechten van intellectuele eigendom. Nu in onderhavige procedure door X geen maatregelen gericht op de handhaving van zijn modelrechten worden gevorderd is er dus ook geen grondslag voor toewijzing van proces- en andere kosten uit hoofde van artikel 1019h Rv. De vordering van X zal daarom worden afgewezen

Vindplaatsen:

**Rb Den Haag, 15 oktober 2008**

(R. Kalden )

Vonnis

RECHTBANK 'S-GRAVENHAGE

Sector civiel recht

zaaknummer / rolnummer: 280611 / HA ZA 07-280

Vonnis van 15 oktober 2008

in de zaak van

X,

wonende te Y,

eiser in conventie,

verweerder in reconventie,

advocaat mr. J.P. van Ginkel te 's-Gravenhage,

behandeld door: mr. R.G.F. Lammers, advocaat te Oss,

tegen

de besloten vennootschap

VAN BERGEN SPORTS INTERNATIONAL B.V.,

gevestigd te Mijdrecht, gemeente De Ronde Venen,

gedaagde in conventie,

eiseres in reconventie,

advocaat mr. F. van Geleijn Vitringa te 's-Gravenhage,

behandeld door: mr. P.W. Snoeker, advocaat te Amsterdam.

Partijen zullen hierna X en Van Bergen Sports genoemd worden.

**1. De procedure**

1.1. Het verloop van de procedure blijkt uit:

- de dagvaarding, met producties, d.d. 15 augustus 2006;

- de conclusie van antwoord in conventie, houdende de exceptie van onbevoegdheid, tevens van voorwaardelijke eis in reconventie, met producties, d.d. 25 oktober 2006;
- de conclusie van antwoord in het incident d.d. 22 november 2006;
- het vonnis van de rechtbank Utrecht, sector kanton, van 20 december 2006 waarbij de kantonrechter zich onbevoegd verklaart om van het geschil kennis te nemen en waarbij de hoofdzaak is verwezen naar de rechtbank 's-Gravenhage;
- het exploit van 16 januari 2007, waarbij X Van Bergen Sports heeft doen oproepen voor de rolzitting van 24 januari 2007;
- het tussenvonnissen van 7 februari 2007 waarbij een comparitie van partijen is bepaald;
- de beschikking van 13 februari 2007 waarbij partijen in de gelegenheid zijn gesteld schriftelijk verder te procederen, waartoe de zaak is verwezen naar de rolzitting van 28 maart 2007 voor conclusie van repliek in conventie/antwoord in reconventie;
- de conclusie van repliek in conventie, tevens akte houdende vermeerdering van eis in conventie, alsmede conclusie van antwoord in (voorwaardelijke) reconventie, met producties, d.d. 28 maart 2007;
- de conclusie van dupliek in conventie en van repliek in reconventie d.d. 6 juni 2007;
- de conclusie van dupliek in reconventie d.d. 18 juli 2007.

1.2. Ten slotte is vonnis nader bepaald op heden.

## 2. De feiten

2.1. X is oprichter en mede-eigenaar van de besloten vennootschap X Totaal Recreatie B.V., welke vennootschap sedert 35 jaar caravanvoortenten en kampeertenten ontwikkelt en produceert.

2.2. X is rechthebbende op het Gemeenschapsmodel met nummer 000309018-0001 voor "tenten (deel van -)", ingeschreven op 11 maart 2005, waarbij de volgende tekeningen zijn gevoegd:

0001.1

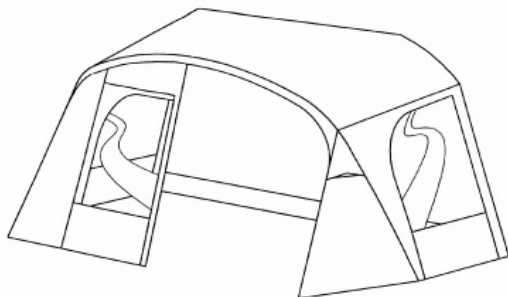

0001.2

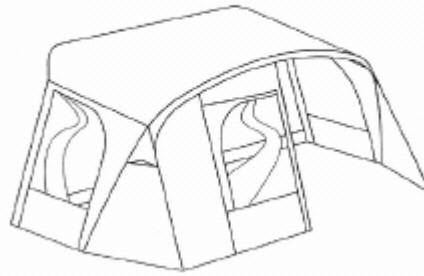

0001.3

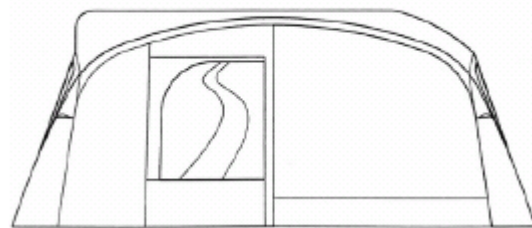

0001.4

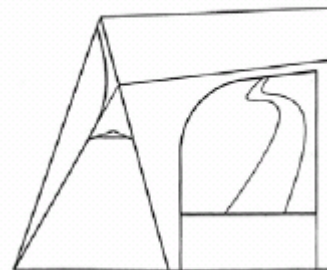

0001.5

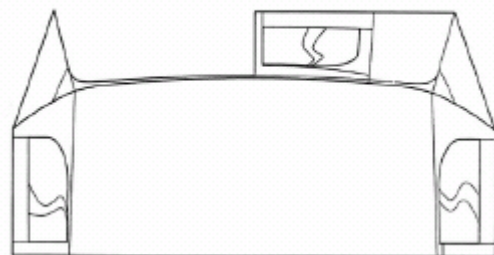

2.3. Van Bergen Sports is een onderneming die tenten ontwikkelt, laat produceren en vervolgens in Nederland importeert en op de markt brengt.

2.4 Van Bergen Sports heeft in augustus 2005 op de Caravanbeurs te Düsseldorf, Duitsland, in haar stand een voortent getoond, genaamd "Malta". Deze voortent is in een brochure van Van Bergen Sports (Workbook) als volgt afgebeeld:

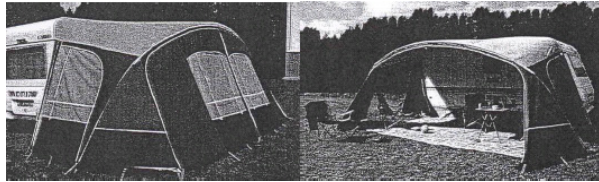

2.5 De toenmalige raadsman van X heeft in een sommatie d.d. 29 augustus 2005 onder inroeping van het door X gedeponeerde model Van Bergen Sports gesommeerd iedere verdere tentoonstelling en verspreiding van de Malta voortent te staken.

2.6 Bij brief van 9 september 2005 heeft de merk gemachtigde van Van Bergen Sports in reactie op deze sommatie laten weten de nieuwheid van het model te bestrijden en zich voorts op het standpunt te stellen dat de Malta voortent geen inbreuk maakt op dat model.

2.7 X heeft bij dagvaarding van 24 januari 2006 tegen Van Bergen Sports een kort geding aanhangig gemaakt dat op 16 februari 2006 zou worden behandeld. Nadien hebben partijen besprekingen gevoerd, die niet hebben geleid tot een overeenkomst. Van Bergen Sports heeft de Malta voortent niet op de markt gebracht. Op 28 juli 2006 heeft X de kort geding procedure ingetrokken.

### **3. Het geschil in conventie**

3.1. X vordert in conventie - na vermeerdering van eis - veroordeling van Van Bergen Sports tot betaling van € 6.874,42, vermeerderd met wettelijke rente vanaf 15 augustus 2006 over een bedrag van € 4.135,32 en vanaf 28 maart 2007 over € 2.739,10. X stelt dat Van Bergen Sports inbreuk heeft gemaakt op zijn modelrecht. Subsidiair stelt hij dat Van Bergen Sports inbreuk heeft gemaakt op zijn auteursrecht, althans onrechtmatig heeft gehandeld door de door X ontworpen voortent slaafs na te bootsen. X legt aan zijn vordering ten grondslag dat, aangezien Van Bergen Sports weigerde te erkennen dat zij inbreuk had gepleegd op de rechten van X en evenmin heeft toegezegd zich voor de toekomst van dergelijke inbreuken te onthouden, X genoodzaakt is geweest rechtsmaatregelen te nemen, waarvan de kosten door Van Bergen Sports aan X dienen te worden vergoed. Deze kosten betreffen rechtsbijstand (€ 3.039,10 voor de op 24 januari 2006 geëntameerde en op 28 juli 2006 ingetrokken kort geding procedure en € 2.700,- voor de onderhavige procedure) alsmede € 248,- griffierecht, kosten deurwaarder € 71,32 en geliquideerde proceskosten € 816,- in verband met genoemde kort geding procedure.

3.2. Van Bergen Sports voert verweer. Zij bestrijdt dat sprake is van inbreuk dan wel auteursrechtinbreuk of slaafse nabootsing, aangezien de Malta voortent een

geheel afwijkende totaalindruk wekt dan het geregistreerde model van X.

### **in reconventie**

3.3. Van Bergen Sports heeft bij conclusie van 25 oktober 2006 voor de rechtbank te Utrecht, sector Kanton, in voorwaardelijke reconventie gevorderd - samengevat - dat het modeldepot van X van 11 maart 2005 nummer 000309018-0001 voor "tenten (deel van -)" nietig wordt verklaard en wordt doorgehaald, met veroordeling van X in de kosten van het geding, waarbij de voorwaarde luidt dat "de eis in conventie niet afstuit op onbevoegdheid van de kantonrechter Utrecht -zonder verwijzing naar een andere rechter-, anders gezegd als het rechtsgeding niet ten einde komt door/met uitspraak door de kantonrechter over diens onbevoegdheid". Blijkens de conclusie van antwoord onder nr. 16 heeft deze formulering van de voorwaarde de strekking dat de vordering tot nietigverklaring van het modeldepot van X aan de orde dient te komen (bij de kantonrechter te Utrecht) in het geval dat de kantonrechter zich bevoegd acht van het geschil kennis te nemen, alsmede (bij de rechtbank waarnaar zal worden doorverwezen) in het geval dat de kantonrechter zich onbevoegd acht en de zaak om die reden doorverwijst naar een andere rechter. Gelet daarop is de rechtbank van oordeel dat de voorwaarde waaronder de eis in reconventie is ingesteld is vervuld. Ook X is daarvan in zijn conclusie van antwoord in reconventie uitgegaan.

3.4. X voert verweer, waarop hierna, voor zover van belang, zal worden ingegaan.

### **4. De beoordeling bevoegdheid**

4.1. De onderhavige zaak is naar de rechtbank 's-Gravenhage verwezen. De rechtbank is op grond van artikel 110 lid 3 Rv aan deze verwijzing gebonden.

#### **In conventie:**

4.2 X vordert vergoeding van de kosten die hij heeft moeten maken terzake van de handhaving van zijn modelrechten. Blijkens de overgelegde specificatie betreft het kosten gemaakt vanaf oktober 2005. Een bedrag van € 4.174,42 daarvan heeft betrekking op de kosten van de geëntameerde en nadien ingetrokken kort geding procedure en de in verband daarmee gevoerde besprekingen en correspondentie. De kosten van onderhavige procedure heeft X begroot op € 2.700,-. X heeft terzake van zijn vordering bij repliek opgemerkt dat het sedert april 2006 bij deze rechtbank te doen gebruikelijk is dat in zaken als de onderhavige de daadwerkelijk gemaakte kosten worden toegewezen ten laste van de in het ongelijk gestelde partij. De rechtbank leidt daaruit af dat X kennelijk heeft bedoeld een beroep te doen op vergoeding van proceskosten uit hoofde van artikel 1019h Rv, dan wel directe toepassing van artikel 14 van de Handhavingsrichtlijn. Deze richtlijn had uiterlijk op 29 april 2006 in de Nederlandse wetgeving geïmplementeerd moeten zijn. Dit is echter eerst op 1 mei 2007 gebeurd. In zaken waarin op of na 30 april 2006 de dagvaarding is betekend heeft de rechtbank directe werking toegekend aan artikel 14 van de Handhavingsrichtlijn, in die zin dat de volledige

(proces)kosten, indien gevorderd en mits redelijk, voor vergoeding in aanmerking kwamen.

4.3 In onderhavige zaak heeft X geen inbreukverbod gevorderd en evenmin een verklaring voor recht dat de Malta voortent inbreuk maakt op het gedeponeerde model. X vordert uitsluitend vergoeding van handhavingskosten. Artikel 1019h Rv biedt evenwel geen zelfstandige grondslag voor het verkrijgen van vergoeding van de kosten van handhaving van een intellectueel eigendomsrecht. Dat artikel geeft een regeling voor de kosten die de in het ongelijk gestelde partij dient te vergoeden aan de in het gelijk gestelde partij in een procedure waarin een maatregel is gevorderd betreffende de handhaving van rechten van intellectuele eigendom. Nu in onderhavige procedure door X geen maatregelen gericht op de handhaving van zijn modelrechten worden gevorderd is er dus ook geen grondslag voor toewijzing van proces- en andere kosten uit hoofde van artikel 1019h Rv. De vordering van X zal daarom worden afgewezen.

**In reconventie:  
nietigheid**

4.4 Van Bergen Sports heeft aangevoerd dat het door X gedeponeerde model nietig dient te worden verklaard, aangezien het niet nieuw is en geen eigen karakter heeft. Van Bergen Sports heeft in dit verband gesteld dat bij het model de schuine stand van de uiteinden van de boogstok en de boogvorm, door partijen aangeduid als 'ellipsvorm', direct voortvloeien uit de gekozen constructie, zodat deze elementen technisch zijn bepaald. Voor het overige bestaat het model volgens Van Bergen Sports slechts uit een combinatie van reeds bestaande en gebruikelijke elementen, zodat aan de vereisten voor nieuwheid van een model niet is voldaan. Van Bergen Sports heeft gewezen op een oppompbare caravanvoortent van Karsten Tenten B.V., de BORA II van Herzog en de Dethleffs Light XXL voortent (hierna aangeduid als respectievelijk de Karsten, Bora II en Dethleffs voortent). Van Bergen Sports stelt dat deze voortenten identiek zijn aan en dezelfde algemene indruk wekken als het door X gedeponeerde model. De door Van Bergen Sports in het geding gebrachte afbeeldingen van deze caravanvoortenten zijn hieronder afgebeeld.

Karsten:



Bora II:

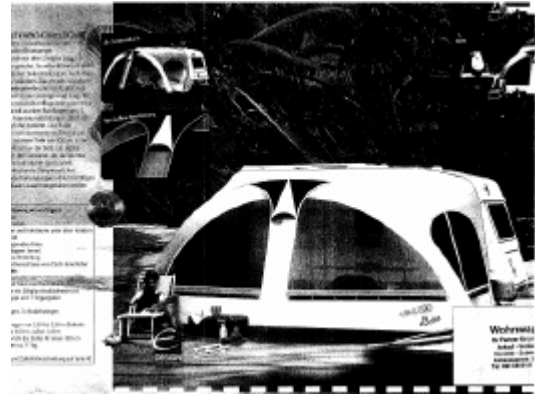

Dethleffs:



4.5 De rechtbank is met Van Bergen Sports van oordeel dat de ellipsvorm van het model technisch is bepaald, nu deze vorm ook volgens de stellingen van X het gevolg is van de gebruikte constructie, te weten een tunneltent die aan de voorzijde wordt gesteund/gespannen door een enkele aluminium boogstok die (aan de bovenzijde) schuin naar voren staat en waarbij het tentdoek (aan de onderzijde) eveneens schuin naar voren staat, waardoor het gebruik van scheerlijnen overbodig is. Deze elementen dienen derhalve bij de beoordeling van de nieuwheid en het eigen karakter buiten beschouwing te blijven. De uiterlijke kenmerken van het model worden echter niet alleen bepaald door het gebruik van bedoelde boogstok, maar ook door de vormgeving, plaatsing en indeling van de diverse vlakken en ramen.

4.6. De rechtbank is van oordeel dat de verschillen tussen de Karsten voortent en het model van X geen onbelangrijke details betreffen en dat het model van X bij de geïnformeerde gebruiker een andere algemene indruk wekt dan de Karsten caravanvoortent. Bij de Karsten voortent maken de uiteinden van de boog een hoek van 90° met de grond, terwijl bij het model de uiteinden van de boog een schuine hoek met de grond maken. De Karsten voortent heeft daardoor een duidelijk ronder aanzien. De zijvlakken zijn bij het model trapezovormig (aan de bovenzijde breder dan aan de onderzijde) en in iedere zijwand is een groot, doorzichtig raam met één - aan de voorzijde - afgeronde hoek geplaatst. De Karsten voortent daarentegen heeft zijvlakken die boven en onder even breed zijn, terwijl deze zijn voorzien van een vierkant gaasvenster alsmede een deur. Het uit één dicht doek bestaande voorvlak staat veel verder naar voren dan bij het model, terwijl het voorvlak bij het model bovendien wel is voorzien van een raam. De driehoekige delen tussen de zijkanten en de voorzijde bevatten bij de Karsten voortent een driehoekig raam; bij het model zijn deze driehoekige vlakken kleiner en gesloten.

4.7. Het modeldepot van X geeft voorts een andere algemene indruk dan de Bora II voortent. De Bora II heeft net als het geregistreerde model een ellipsvormige voorzijde. De voorboog heeft bij de Bora II wel een belangrijk rondere vorm, waardoor aan de zijkanten geen stahoogte aanwezig is. De boogvorm wordt, anders dan bij het model, niet doorgezet in de zijwanden: de zijwanden van de Bora II lopen vanaf de bovenzijde bezien bijna recht omlaag en vallen ten opzichte van de voorzijde iets naar binnen terug. In de zijwanden bevinden zich grote boogvormige ramen. De bij het model aanwezige driehoekige vlakken tussen de zijkanten en de voorzijde ontbreken bij de Bora II. Beide tenten hebben ook een afwijkende voorzijde. Bij het model van X bestaat de dichte linkerkant van de voorzijde uit twee verticale banen waarbij in de rechterbaan een doorzichtig raam met één (aan de linkerkant) afgeronde hoek is geplaatst. Het raam beslaat iets meer dan de helft van de linkervoorvlak. De Bora II heeft twee grote uitritsbare tentdelen aan de voorzijde, waarin zich grote ramen bevinden, die vrijwel de hele voorzijde beslaan en samen een boog vormen, die de vorm van de boogstok volgt. Tussen de uitritsbare tentdelen in bevindt zich een prominent aanwezige verticale baan, waarbij aan de bovenzijde een ventilatietunnel is aangebracht, waarnaast zich twee donkerkleurige driehoekvormen bevinden. Gelet op al deze verschillen, die naar het oordeel van de rechtbank niet als onbelangrijke details zijn aan te merken, wordt de stelling van Van Bergen Sports, dat het model van X identiek is aan en geen andere algemene indruk wekt dan de Bora II voortent, verworpen.

4.8. De rechtbank is ten slotte van oordeel dat het model van X ook niet identiek is aan en een andere algemene indruk wekt dan de door Van Bergen Sports genoemde tent van Dethleffs. Uit de overgelegde productie van Van Bergen Sports zijn de zijwanden en de bovenzijde van de tent nauwelijks zichtbaar. Wel blijkt daaruit dat de uitvoering van ramen en deur(opening) aan de voorzijde geheel verschillend is. Ook bij deze voortent is de voorboog bovendien aanzienlijk ronder uitgevoerd, waardoor stahoogte aan de zijkanten ontbreekt.

4.9. Gelet op hetgeen hiervoor is overwogen ten aanzien van het door Van Bergen Sport aangevoerde 'umfeld' is de rechtbank van oordeel dat het onderhavige Gemeenschapsmodel nieuw is te achten en een eigen karakter heeft. Voor dit oordeel kan steun worden gevonden in een door X overgelegde publicatie van de ANWB (Kampeer- en Caravan Kampioen, mei 2005). Daarin wordt de voortent Unico Bologna van X besproken, welke voortent onmiskenbaar is gemodelleerd naar het hier aan de orde zijnde geregistreerde model van X. In het artikel is vermeld: De Unico Bologna is een geslaagde poging de voortenten een nieuw gezicht te geven. Een voortent met dit uiterlijk ...was er nog niet. Uit een en ander vloeit voort dat de stelling van Van Bergen Sports dat het model uitsluitend bestaat uit een combinatie van reeds bestaande en gebruikelijke elementen - welke stelling zij niet verder heeft onderbouwd anders dan door verwijzing naar de hiervoor

besproken voortenten - dient te worden verworpen. De slotsom is dat de reconventionele vordering van Van Bergen Sports zal worden afgewezen.

#### **In conventie en in reconventie:**

##### **proceskosten**

4.10. Nu beide partijen over en weer in het ongelijk worden gesteld zal de rechtbank bepalen dat iedere partij zijn eigen proceskosten dient te dragen.

#### **5. De beslissing**

De rechtbank

##### **in conventie en reconventie:**

5.1. wijst de vorderingen af,

5.2. bepaalt dat iedere partij zijn eigen proceskosten dient te dragen.

Dit vonnis is gewezen door mr. R. Kalden en in het openbaar uitgesproken op 15 oktober 2008.